



**MANUAL DE UTILIZARE
MOTOCULTOR T1400 EVOTOOLS PLUS
PORNIRE ELECTRICA CU ROTI DE TRANSPORT**



Va multumim pentru achizitionarea acestui produs EVOTOOLS, fabricat conform celor mai inalte standarde de siguranta si de functionare. Pastrati aceste instructiuni pentru consultari ulterioare.



Avertizare! Pentru siguranta dumneavoastra cititi cu atentie acest manual si instructiunile generale de siguranta inaintea utilizarii echipamentului. Nerespectarea acestor reguli poate avea ca rezultat producerea incendiilor si/sau a ranirilor personale. Pastrati manualul pentru consultari ulterioare.

	ATENȚIE!		Cititi manualul inainte de utilizare!
	Purtati costum de protectie!		Purtati protectie a capului si viziera pentru protectia fetei!
	Purtati incaltaminte de protectie!		Purtati ochelari de protectie!
	Purtati antifoane!		Purtati manusi de protectie!
	Interzis fumatul si apropierea de surse de foc deschis!		Nu folositi produsul in conditii de precipitatii (ploaie, ninsoare, vant etc.)!
	Tineti mainile si picioarele la distanta de lamele in miscare!		Produsul este in conformitate cu standardele de siguranta ale Directivelor Europene
	Produsul nu trebuie aruncat impreuna cu gunoii menajer. Acesta trebuie dus la centrele specializate de colectare si recidare a deseurilor electrice.		

Masuri de siguranta generale

Zona de lucru

- Inspectati si curatati zona de lucru inainte de a incepe lucrul. Indepartati resturile cum ar fi pietre, sarme crengi, gunoaie etc. si alte resturi care ar putea fi azvarlite sau s-ar putea infasura pe lame in timpul lucrului. Nu utilizati echipamentul in sol care contine roci, sarme sau alte materiale dure.
- Asigurati-va ca nu exista copii, persoane neautorizate sau animale in zona de lucru. Opriti functionarea motoculturilor imediat daca observati ca in zona de lucru exista persoane neautorizate sau animale.
- Nu utilizati motocultorul pe terenuri foarte denivelate.
- La utilizarea pe teren inclinat:
 - Nivelul benzinei in rezervor trebuie sa fie mai putin de jumătate pentru a evita riscul deversarii
 - Deplasarea motoculturilor sa se faca pe panta de nivel constant , nu „sus-jos”
 - Panta maxima recomandata este de 20°

Masuri de siguranta personala

- Nu utilizati motocultorul daca ati consumat bauturi alcoolice, medicamente care pot influenta capacitatea de reactie si concentrare, droguri sau alte substante halucinogene.



- Purtati echipament si incaltaminte de protectie corespunzatoare: pantaloni lungi, bluza cu maneca lunga, bocanci de protectie, manusi de protectie, antifoane, ochelari de protectie, viziera pentru protectia fetei, casca pentru protectia capului.
- Nu purtati haine largi sau bijuterii. Daca aveti parul lung, acesta trebuie legat. Apare riscul prinderii acestora de catre partile componente ale masinii aflate in miscare.
- Evitati pornirile accidentale. Transportarea uneltelor cu degetul pe intrerupator creste riscul de accidentare.

Service

- Repararea trebuie realizata numai de catre personal autorizat prin inlocuirea cu accesorii si piese de schimb originale pentru a se evita producerea accidentelor datorate reparatiilor necorespunzatoare.

Masuri de siguranta specifice motoculturului



ATENTIE! Se impun masuri speciale de siguranta in cazul utilizarii motoculturului datorita vitezei mare de rotire a frezelor.

- La prima punere in functiune a utilajului se solicita vanzatorului sau persoanelor de specialitate explicatii cu privire la functionarea in conditii de siguranta a echipamentului.
- Inspectati produsul inainte de utilizare. Verificati ca toate suruburile sa fie stranse. Verificati starea lamelor. Nu utilizati motocultorul daca observati deteriorari. Asigurati-va ca produsul este in stare tehnica buna.
- Asigurati-va ca toate carcassele de protectie si aparatorile sunt montate corespunzator. Este interzisa utilizarea produsului fara aparatorile si carcassele de protectie montate.



- Nu introduceti mainile in zona curelelor sau a lanturilor de antrenare.
- Lamele sunt ascutite si pot cauza leziuni grave. Purtati manusi de protectie in timpul montarii acestora. Tineti mainile si picioarele la distanta de lame in timp ce acestea functioneaza. Inainte de orice interventie asupra lamelor, asigurati-va ca motocultorul este oprit;
- Inainte de orice interventie de verificare, intretinere sau alimentare a produsului, asigurati-va ca intrerupatorul on/off este in pozitia OFF, iar maneta de selectare a treptelor de viteza este in pozitia 0; este recomandat sa decuplati fisa bujiei;
- Mentineti un control ferm al ghidonului. Acesta poate avea tendinta de ridicare in momentul cuplarii frezelor.



- Este interzis fumatul in timpul utilizarii motoculturului;
- Tineti in permanenta ambele maini pe ghidon in timpul utilizarii motoculturului. Este interzisa manevrarea produsului cu o singura mana.
- Fiti extrem de atent atunci cand cuplati marsarierul. Tineti ferm motocultorul de ghidon pentru a evita pierderea acestuia de sub control.
- Trebuie pastrata o distanta de cel putin 15 de metri intre masina si oameni, animale sau bunuri fragile. Obiectele lovite de motocultor sau parti din frezele uzate pot fi aruncate departe de motocultor.
- Toba de esapament poate deveni foarte fierbinte. Nu atingeti toba de esapament in timpul

functionarii. Dupa terminarea lucrului, asteptati ca aceasta sa se raceasca. Asigurati-va ca gazele de esapament nu sunt dirijate catre obiecte, persoane sau animale din apropiere.

- Daca loviti accidental motocultorul sau lamele de obiecte dure (ex: pietre, obiecte din metal etc.), opriti imediat functionarea motoculturului si inspectati motocultorul si lamele; daca observati deteriorari, opriti lucrul.
- Este interzisa utilizarea utilajului de catre persoane minore cu exceptia tinerilor peste 16 ani care au fost instruiti de catre persoane autorizate.



- Nu lucrati cu motocultorul in caz de vreme nefavorabila (vant, ploaie, zapada , gheata), pe timp de noapte sau in conditii de vizibilitate redusa. Pericol crescut de accidente!



- Manevrati cu atentie recipientele cu combustibil. Asigurati-va ca acestea sunt depozitate in incaperi bine ventilate, ferite de substantecu potential exploziv, surse de caldura, scantei sau foc deschis si de lumina directa a razelor solare. Este interzis fumatul!

- Alimentarea motoculturului cu combustibil se realizeaza cu motorul oprit si in aer liber, departe de surse de caldura, scantei sau foc deschis si subtante cu potential exploziv. Este interzis fumatul in timpul alimentarii. Nu alimentati motocultorul in interiorul unei incaperi.



- Asigurati-va ca motorul este oprit inaintea alimentarii cu combustibil. Nu porniti motorul pana nu ati indepartat recipientele cu combustibil. Verificati eventualele pete, stropiri si picaturi de combustibil rezultate in urma alimentarii; stergeti cu o carpa uscata combustibilul scurs pe langa rezervor sau in alte parti ale produsului;

- Nu porniti motorul in spatii inchise. Gazele de esapament contin monoxid de carbon si alte gaze nocive pentru sanatate care pot cauza leziuni grave sau moarte.



- Nu suprasolicitati echipamentul! Masina poate fi folosita in conditii de siguranta daca sunt respectati parametrii de exploatare care o caracterizeaza. Nu utilizati unelte cu un alt scop fata de cel pentru care sunt destinate.

Parti componente

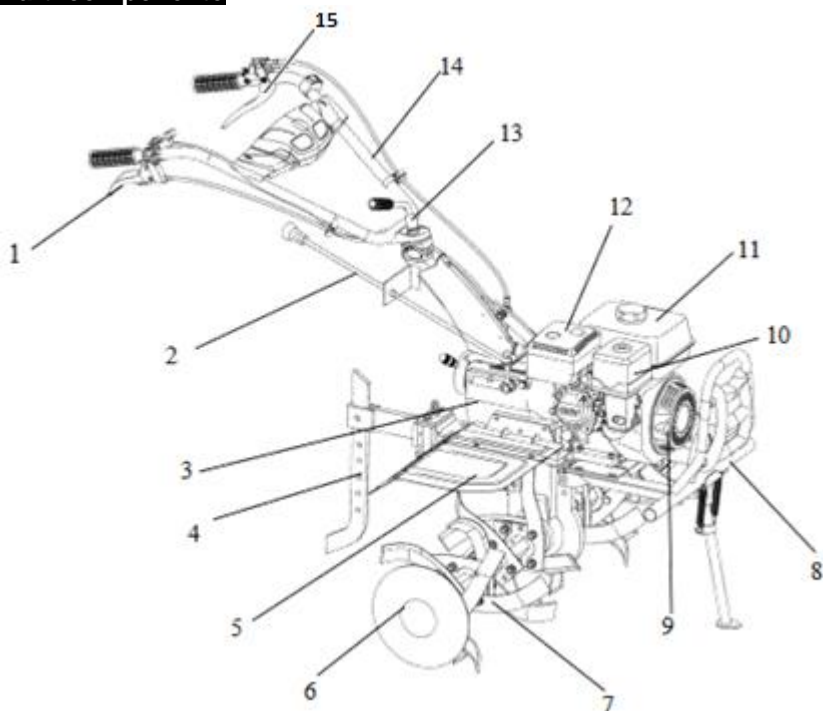

1. Maneta marsarier
2. Schimbator viteze
3. Cutie de viteze
4. Limitator adancime
5. Aparatoare protectie
6. Disc limitator lateral
7. Cutite
8. Bara protectie fata

9. Maner demaror
10. Filtru aer
11. Rezervor benzina
12. Toba esapament
13. Surub fixare ghidon
14. Ghidon
15. Maneta ambreiaj

Specificatii tehnice

Cod produs	681940
Tip motor	OHV, monocilindru, 4 timpi, racire cu aer
Pornire	Manual si electrica
Adancime de lucru	10-35 cm
Latime de lucru	79-105 cm
Putere nominala	14 CP/3600 rpm
Capacitate cilindrica	420 cm ³
Sistem aprindere	Electronic
Tip ulei motor	4T (SAE 10W30)
Volum ulei motor	1.1 L
Combustibil	Benzina fara Pb, 95
Volum rezervor	6.5 L
Volum ulei transmisie	2.2 L
Trepte viteze	2 trepte inainte, 1 treapta inapoi
Priza de putere	Da
Senzor ulei	Da
Consum mediu	1900 g/h
Nivel maxim zgomot	LwA= 94.5 dB(A)
Accesorii	32 lame, 3+1 suporti lame
Masa neta (fara accesorii si fluide)	~135 Kg

Domeniu de utilizare Motocultorul este destinat uzului personal pentru prelucrarea solului, pregatirea si intretinerea patului germinativ.

NU ESTE PROIECTAT PENTRU UZ INDUSTRIAL!

Pregatirea pentru punerea in functiune



Verificati daca toate suruburile sunt stranse si ajustati-le daca este cazul.

Verificati functionalitatea fiecarui maner al ghidonului (maneta de acceleratie si maneta de mers inainte si inapoi).

Asamblarea frezelor de sol

Atentie la orientarea cutitelor pentru stanga – dreapta.

Montati cutitele in ordinea de mai jos.

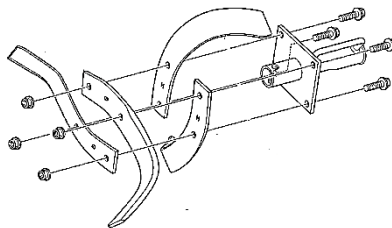
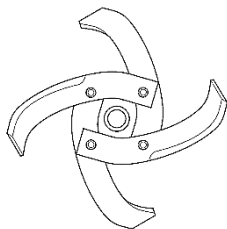

1

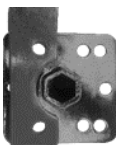

2

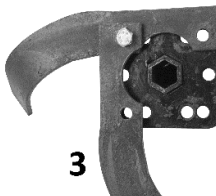

3

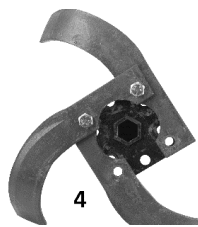

4

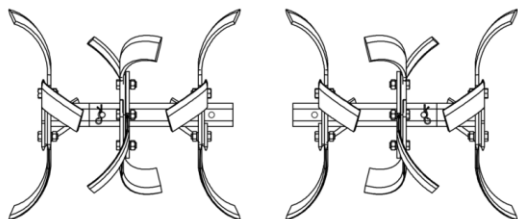
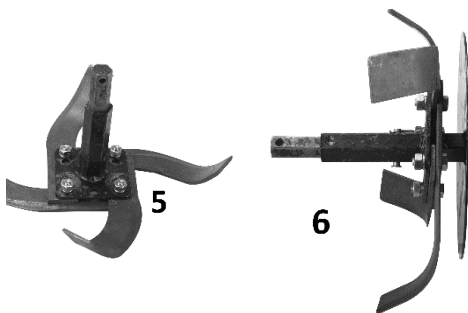

790 MM

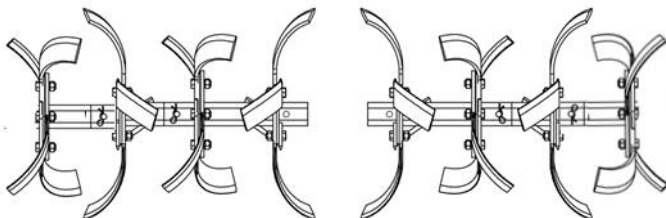

1050 MM

Montarea pe motocultor a frezelor de sol

Axul hexagonal pentru freze permite montarea usoara si rapida a frezelor si a altor accesorii. Procedati conform instructiunilor de mai jos.

- a. Curatati cu grija alezajul frezei si axul masinii;
- b. Gresati pentru montare/demontare usoara.
- c. Introduceti alezajul frezei pe ax si asigurati cu stiftul de fixare.

Reglare latime de lucru

Se pot regla 2 latimi de lucru (79-105 cm) cu ajutorul unei perechi de prelungitoare.

- Latime de 79 cm: setare cu 3 freze.
- Latime de 105 cm: setare cu 4 freze.

Reglare pozitie ghidon

Pentru a schimba pozitia ghidonului, slabiti surubul de fixare ghidon, setati pozitia dorita pe inaltime si pe lateral si restrangeti ferm surubul de fixare ghidon.

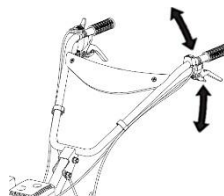

Reglare adancime frezat

Extrageți agrafa și boltul din adaptorul pentru accesorii, slăbiți piulita de blocare și șurubul care fixează pîntenul în suport. Glisați în sus sau jos suportul pîntenului în adaptorul pentru accesorii și/sau pîntenul în suportul lui, după caz. La final strângeți șuruburile și piulitele, introduceți boltul în adaptor și asigurați-l cu agrafa.

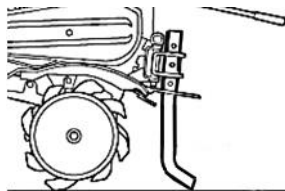

Reglare cabluri manete

Slăbiți piulita de blocare și desurubați-o până la capăt. Rotiți șurubul de reglare astfel încât să măriti sau, după caz, să reduceți lungimea cablului. Reglajul trebuie realizat astfel încât maneta să nu aibă cursa moartă la începerea acționării și să poată fi apăsată complet, fără forțare.

Blocați poziția setată prin înfiletarea completă a piulitei de blocare.

În timp cablurile se pot întinde. Realizați reglajul cablurilor atunci când este necesar.

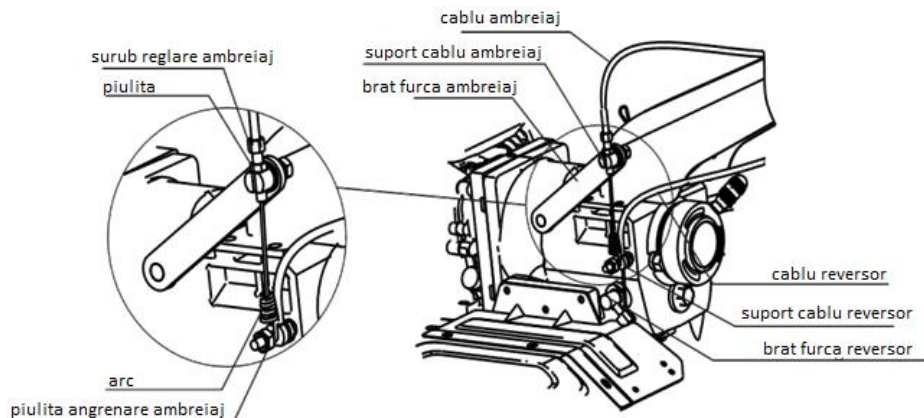
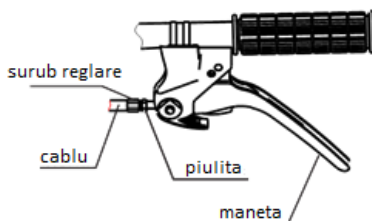

Montare unelte și accesorii

Pentru a monta o unealtă sau un accesoriu pe motocultor, respectați instrucțiunile furnizate de producător.

Utilizare



ATENȚIE! ECHIPAMENTUL ESTE LIVRAT FĂRĂ ULEI. ÎNAINTE DE PRIMA PORNIRE ALIMENTAȚI CU ULEI DE MOTOR ȘI ULEI DE TRANSMISIE.

UTILIZAREA UNUI ULEI NECORESPUNZĂTOR VA REDUCE DURATA DE VIAȚĂ A MOTORULUI.

Alimentare ulei motor

- Amplasați motocultorul pe o suprafață orizontală și demontați busonul de umplere.
- Alimentati cu uleiul recomandat (**cca 1.1L ULEI SAE 10W-30**) până la nivelul MAX.

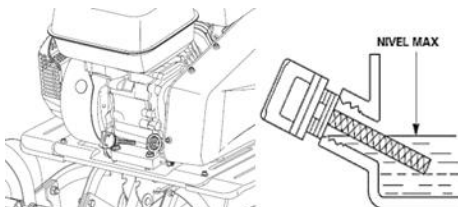

- Remontati busonul si strangeti-l bine.

Alimentare ulei transmisie

- Amplasati motocultorul pe o suprafata orizontala si desurubati busonul de alimentare cu ulei al transmisiei.
- Alimentati cu **ulei de transmisie T90** pana la nivelul recomandat.
- Remontati busonul si strangeti-l bine.

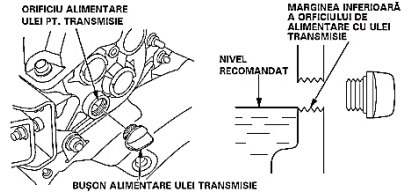

Alimentare filtru de aer cu ulei motor

- Amplasati motocultorul pe o suprafata orizontala si adaugati ulei in filtru de aer (**ULEI SAE 10W-30**) pana la nivelul indicat in pahar (inainte de aceasta operatie scufundati filtrul de aer in ulei de motor curat si stoarceti total excesul).



ATENTIE! Dupa ce ati adaugat uleiul in filtru, conform indicatilor de mai sus, motosapa trebuie sa fie depozitata pe suprafete drepte deoarece exista riscul ca uleiul sa patrunda in admisie daca este depozitata necorespunzator, pe suprafete inclinate.

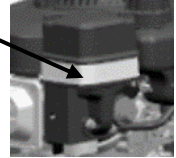

Se va utiliza ulei pentru motoare in 4 timpi recomandat de HONEST GENERAL TRADING si specificat de vanzator la cumpararea produsului.

NU aruncați pe sol uleiul rezidual sau in apa. Recipientele in care a fost uleiul trebuie colectate conform legilor in vigoare privind mediul inconjurator.

Alimentare carburant

Utilizati benzina fara plumb cu cifra octanica COR 95. Nu utilizati niciodata benzina veche sau amestec benzina-ulei. Evitati patrunderea apei sau a impuritatilor in rezervor. Desurubati busonul rezervorului, alimentati cu benzina asigurand circa 1 cm liber in rezervor. Nu umpleti niciodata total rezervorul de benzina.

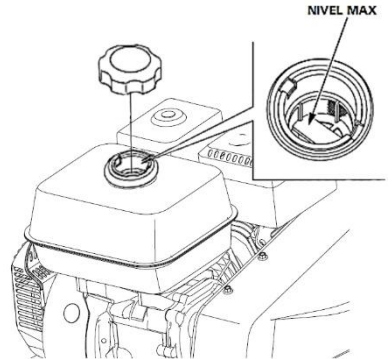

Atentie! Este interzis fumatul si apropierea de orice sursa de caldura, scantei sau foc deschis in timpul alimentarii cu combustibil. Alimentarea se realizeaza numai in aer liber, in zone fara substante cu potential exploziv!

Pornire motor

ATENTIE! IN CAZUL IN CARE APAR ZGOMOTE ANORMALE IN FUNCTIONARE OPRITI IMEDIAT UNEALTA SI ADRESATI-VA UNUI SERVICE AUTORIZAT

1. Mutati clapeta robinetului de combustibil in pozitia ON.

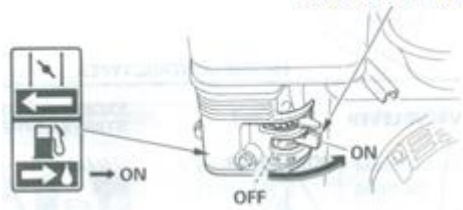

2. La prima pornire (cand motorul este rece) mutati clapeta de aer (soc) in pozitia inchis. Nu utilizati clapeta cand motorul este cald.

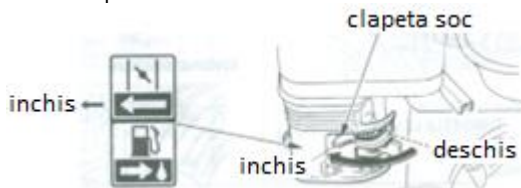

3. Apasati intrerupatorul on/off in pozitia On.

4. Rotiti variatorul acceleratiei spre stanga cu cca 1/3.

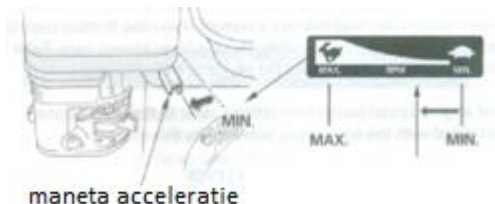

5. Imobilizati motocultorul tinandu-l cu mana stanga. Trageti usor de manerul demarorului pana ce simtiti ca "a agatat", apoi trageti energic in directia indicata, cat va permite lungimea bratului; puteti porni motorul cu ajutorul demarorului electric inclus (introduceti cheia in contact si rotiti pana motorul porneste). **NU TINETI CONTACTUL MAI MULT DE 5 SECUDE.** Nu trageti de demaror pana la capat; acesta se poate deteriora. Nu eliberati brusc manerul demarorului; aduceti-l lent in pozitia initiala, pentru a preveni deteriorarea lui.

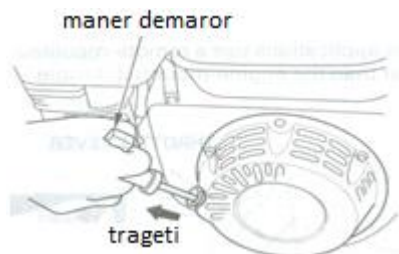

Daca motorul nu porneste, este posibil ca bujia sa fie umeda. In acest caz, decuplati fisa bujiei desurubati bujia, stergeti-o si uscati-o dupa care actionati demarorul de mai multe ori, fara bujia montata, in scopul de a curata si ventila camera de ardere.

5'. Puteti porni motorul cu ajutorul demarorului electric inclus. Introduceti cheia in contact si rotiti pana motorul porneste. Nu tineti contactul mai mult de 5 secunde.

6. Deplasati treptat parghia socului catre pozitia DESCHIS, pe masura ce motorul se incalzeste. Dupa perioada de incalzire, clapeta socului trebuie sa fie complet deschisa, si turatia motorului sa fie stabila. Dupa pornire, lasati motorul sa se incalzeasca cateva minute.

Utilizare ambreiaj;

- Cuplare: Strangeti parghia ambreiajului
- Decuplare: eliberati parghia ambreiajului

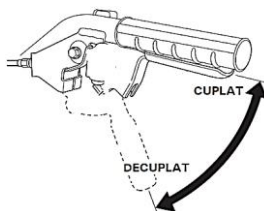

Selectarea treptei de viteza



ATENȚIE! NU utilizați treapta de mers înapoi pentru efectuarea lucrărilor agricole, ci numai pentru deplasare și întoarcere.

Pentru selectarea treptei de viteza reveniți cu pârghia accelerației la turatia de mers în gol și decuplați ambreiajul. Selectați treapta de viteza dorită prin mișcarea manetei de schimbare a treptelor, apoi cuplați pârghia ambreiajului pentru a pune utilajul în mișcare. Opriti motocultorul înainte de acționarea pârghiei pentru mers înapoi și țineți ferm motocultorul pentru a nu îl pierde de sub control.

Pentru acționare treptei de mers înapoi sunt necesari următorii pași:

- Fixați schimbătorul de viteze în poziția neutră;
- Accelerați ușor;
- Cuplați comanda auxiliara marsarier (clapeta de pe manerul din dreapta);
- Apasați ambreiajul pentru a iniția deplasarea;
- Scoaterea din marsarier se realizează în ordine inversă.

Oprire motor

1. Eliberați pârghia ambreiajului.
2. Deplasați pârghia accelerației spre poziția de turatie redusă.
3. Apasați întrerupătorul on/off în poziția OFF.
4. Rotiți robinetul de combustibil în poziția OFF.

Rodaj

La prima punere în funcțiune a motorului, rodajul se va face timp de 5 ore în sarcină ușoară progresivă. Nu există un termen limită pentru efectuarea rodajului, doar obligativitatea respectării regimului de lucru pe durata menționată mai sus.

În perioada de rodaj, utilizați o turatie moderată pentru funcționarea motorului. Nu suprațurați motorul pentru a permite componentelor în mișcare un rodaj corect. După încheierea perioadei de rodaj motorul va atinge performanțele maxime.

Recomandări utilizare

- În timpul lucrului apăsați și coborâți ușor ghidonul astfel încât săsiul să fie înclinat pe spate cu 5-7° și pîntenul să fie scufundat în sol.
- Dacă motocultorul tinde să avanseze prea repede, nu reduceți accelerația ci apăsați pe ghidon pentru ca pîntenul să intre în sol și să frâneze înaintarea. Continuați să apăsați pe ghidon până când frezele au săpat la adâncimea dorită apoi reduceți apăsarea pe ghidon.
- În cazul în care frezele patrund în sol dar motocultorul nu înaintează, reduceți apăsarea pe ghidon și deplasați-l ușor stânga-dreapta. Dacă fenomenul persistă, ridicați pîntenul cu o gaură.
- La schimbarea direcției apăsați pe ghidon în direcția dorită și pivotarea motocultorulului va fi mai ușoară.

Curatare si intretinere

Echipamentul nostru a fost proiectat astfel incat sa poata fi utilizat pentru o perioada indelungata cu un minimum de intretinere.

Veti putea obtine intotdeauna o satisfactie maxima in timpul utilizarii respectand indicatiile de mai jos.



ATENTIE! Opriti motorul inaintea inceperii oricarei operatii de reglare si intretinere

TABEL CU PERIOADE INTRETINERE

Operatie	Dupa fiecare depozitare	La fiecare utilizare	Dupa primele 5 ore lucru	La fiecare 3 luni sau 15 ore	La fiecare 6 luni sau 30 ore	La fiecare an sau 300 ore
Ulei motor	Verificare nivel	X				
	Inlocuire	X	X		X	
Ulei transmisie	Verificare nivel	X	X			
	Inlocuire		X		X	
Filtru aer	Verificare	X				
	Curatare				X	
	Inlocuire					
Functionare acceleratie	Verificare	X				
Functionare ambreiaj	Verificare	X				
Strangere suruburi si piulite	Verificare	X				
Cabluri si fire	Verificare	X				
Acumulator	Verificare	X				X

Curatare

Pastrati curate fantele de ventilatie ale carcasei pentru a preveni supraincalzirea motorului.

- Regulat, de preferat dupa fiecare utilizare curatati echipamentul cu o carpa moale. Daca murdaria persista, utilizati o carpa umezita intr-o solutie de apa si sapun.
- NU utilizati solventi (ca de exemplu: petrol si derivati, alcool) intrucat acestia pot deteriora partile din plastic.

Inlocuire ulei motor

- Demontati filtrul de aer.
- Amplasati o tava sub motor pentru colectarea uleiului uzat, demontati busonul de umplere, cel de golire si saiba de etansare.

- Inclinati usor motocultorul spre fata si asteptati scurgerea completa a uleiului.
- Remontati busonul de scurgere cu o saiba de etansare noua si strangeti bine.
- Alimentati cu uleiul recomandat pana la nivelul MAX.
- Remontati busonul de alimentare si strangeti-l bine.

Predati uleiul uzat catre o unitate de colectare autorizata.

Intretinere filtru aer

Efectuati mai des aceasta operatie cand motocultorul este utilizat in zone cu praf.

- Desfaceti capacul filtrului.
- Extrageți elementul filtrant si examinati-l. Inlocuiti-l imediat daca ati constatat fisuri sau rupturi.
- Curatare element filtrant din burete: spalati cu apa calduta si detergent, clatiti bine si lasati-l sa se usuce complet.
- Scufundati in ulei de motor curat si stoarceti excesul. La prima pornire, motorul va evacua fum abundent daca nu ati eliminat excesul de ulei din burete.
- Remontati in ordine inversa elementele filtrului de aer.

Reglare bujie

Verificati distanta intre electrozii bujiei o data pe an sau in cazul functionarii defectuoase.

- Desurubati bujia cu ajutorul cheii speciale
- Reglati distanta intre electrozi la 0.6-0.8 mm
- Pentru remontare, rotiti **MANUAL** bujia pana la capat dupa care strangeti usor cu cheia.

Depozitare

- Intotdeauna inainte de depozitare curatati carcasa cu o carpa putin umezita in apa cu sapun.
- Depozitati unealta intr-un spatiu inaccesibil copiilor intr-o pozitie stabila si sigura intr-un loc racoros si uscat, evitand temperaturile prea ridicate sau scazute.
- Protejati unealta fata de actiunea directa a razelor solare si pastrati-o intr-un loc intunecos, daca este posibil.
- Nu pastrati unealta ambalata in folie sau in pungă de plastic pentru a evita acumularea umiditatii.
- Asigurati-va ca rezervorul de benzina este gol in timpul depozitarii pe durate indelungate.



Acest produs este un echipament electric si electronic (EEE). Conform prevederilor Directivei 2012/19/UE si OUG 5/2015, este interzisa eliminarea deseurilor de echipamente electrice si electronice (DEEE) ca deseuri municipale nesortate. Acestea pot afecta mediul si sanatatea umana ca urmare a prezentei substantelor periculoase pe care le contin. Predati DEEE la un centru autorizat de colectare si reciclare a DEEE.